

Honeywell

EN Portable Evaporative Air Cooler
User Manual

Read and save these instructions before use

FR Refroidisseur d'air par évaporation portatif
Mode d'emploi

Lire ces instructions avant l'utilisation et les conserver

ES Refroidisseur d'air par évaporation portatif
Manual Del Propietario

Lea y guarde estas instrucciones antes de usar la unidad

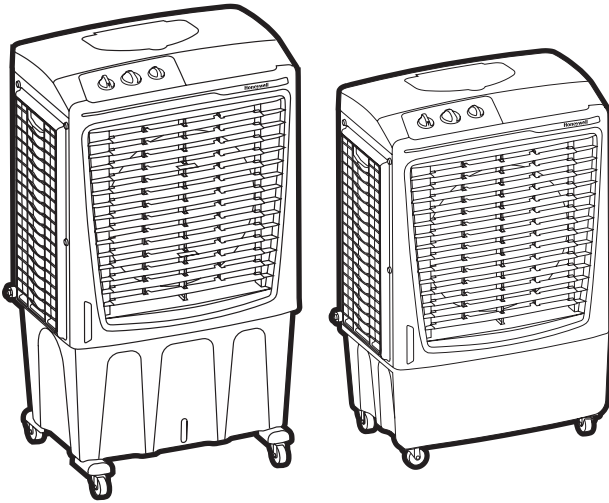

Model / Modèle / Modelo:
CL610PM / CO610PM/
CL810PM / CO810PM

Customer Support:
Assistance Au Client:
Servicio de atención a clientes:
Web: www.jmatek.com
USA: 1-800-474-2147 | usinfo@jmatek.com
CANADA*: 1-888-209-0999 | canadainfo@jmatek.com

^ Canada Customer Support service available for models sold in Canada only.
^ Le Service Client Canadien est disponible uniquement pour les modèles vendus sur le territoire Canadien.
^ Servicio de Atención A Clientes en Canadá disponible solo para modelos vendidos en Canadá.



PARTS DESCRIPTION

FOR MODEL: CL610PM/ CO610PM

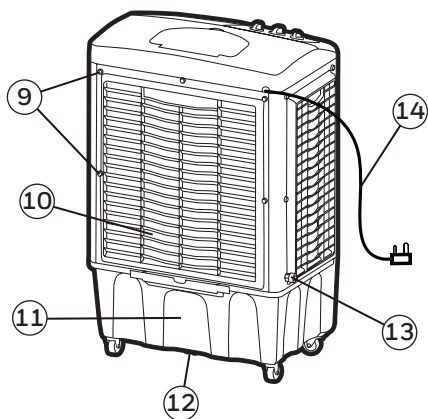
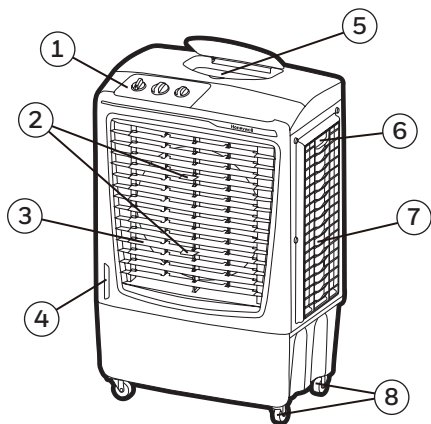

FOR MODEL: CL810PM/ CO810PM

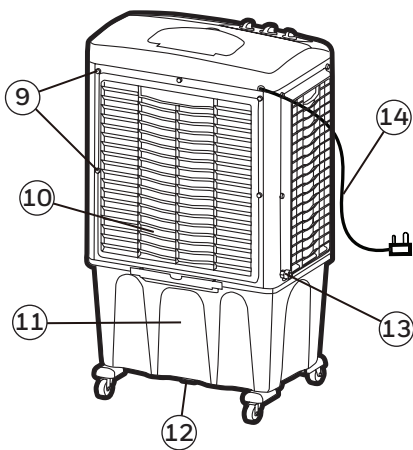
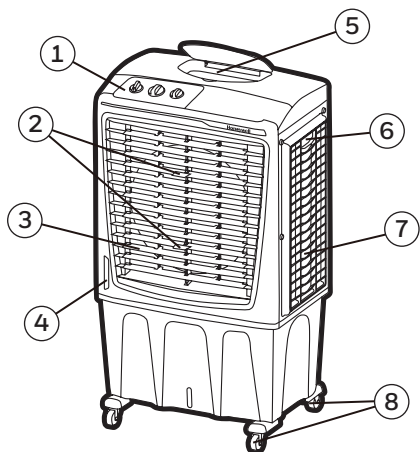

PARTS DESCRIPTION (CONTINUED)

- | | |
|---------------------------------|-----------------------|
| 1) Control Panel | 8) Casters |
| 2) Lever for Horizontal Louvers | 9) Rear Grill Screws |
| 3) Louvers | 10) Rear Grill |
| 4) Water Level Indicator | 11) Water Tank |
| 5) Water Fill Door | 12) Drain Plug |
| 6) Handle | 13) Water Inlet Valve |
| 7) Side Grill | 14) Power Cord & Plug |

WARNING -- READ AND SAVE THE AIR COOLER SAFETY & MAINTENANCE GUIDE AND USER MANUAL BEFORE USING THIS PRODUCT. FAILURE TO FOLLOW THESE INSTRUCTIONS MAY DAMAGE AND/ OR IMPAIR ITS OPERATION AND VOID THE WARRANTY. IN CASE THERE IS ANY INCONSISTENCY OR CONFLICT BETWEEN THE ENGLISH VERSION AND ANY OTHER LANGUAGE VERSION OF THE CONTENT OF THIS MATERIAL, THE ENGLISH VERSION SHALL PREVAIL.

FOR OUTDOOR MODELS CO610PM/CO810PM:

IMPORTANT: Honeywell Outdoor Air Cooler models are designed to IPX4 product standards and not recommended to be placed outdoors during heavy rain or snow.

- **WARNING:** Use only on GFCI Protected outlets/ sockets (for USA only). Press the TEST button (then RESET button) every month to ensure proper operation.
- Power cords must be secured to avoid tripping.
- The wiring and connections must be protected from water. The electrical plug and Air Cooler connections must be dry at all times. When used outdoors, insert the air cooler electrical plug into an IP44 compliant outdoor electrical outlet.
- Set the unit on a solid flat surface.

CONTROL PANEL

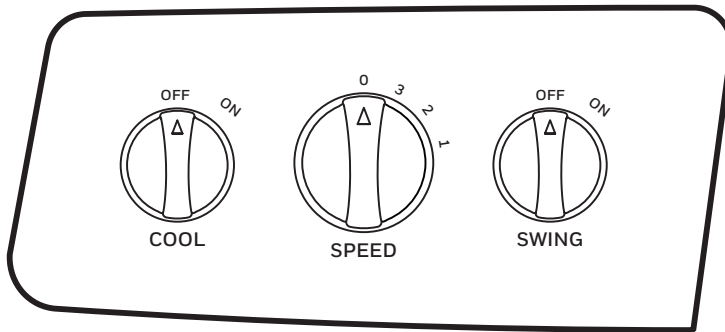

FUNCTION BUTTONS

SPEED / ON - OFF

Connect to the power supply and turn the SPEED knob. The fan will start. Change the speed from 3 to 1 (1 for Low, 2 for Medium and 3 for High fan speed). To switch OFF the unit, turn the SPEED knob to 0.

COOL

You must add water before operating the unit on Cool mode. Turn the COOL knob to the ON position to activate evaporative cooling. The water pump will operate and you will feel the cooler air after the Honeycomb Cooling Media is completely wet.

SWING

Turn the SWING knob to the ON position to activate the movement of the louvers. The louvers will begin to move left to right automatically. Vertical Air Flow - You can manually adjust the lever located at the front of the unit to change vertical air flow.

COOLER LOCATION

Make sure to position the air cooler correctly before you set up and start using the product. Please refer to the COOLER LOCATION section of the separate Safety & Maintenance Guide.

FILLING WITH WATER

It is ideal to use the Continuous Water Supply Connection to run the unit for long periods of time without refilling the tank. This also helps prevent pump failure in case the cooler is running with inadequate water in the tank.

CAUTION: Unplug the unit from the electrical power outlet before filling or emptying the water tank.

Continuous Water Supply Connection:

For a continuous water supply, you will need a garden hose that is connected to a main water supply.

Note: The garden hose is not included. Please make use of a garden hose which is compatible with the unit connection.

- Locate the male connector at one end of the garden hose. Insert the garden hose connector into the water inlet valve of the cooler. Screw and tighten the water inlet valve onto the threaded part of the garden hose connector, making sure the hose connector is secured to ensure there will be no leaks. If there is leakage, the hose and the water inlet valve may not be connected properly. Try to disconnect, replace and tighten the water inlet valve again.
- When the connection is secured, turn ON the water supply and the water will flow into the water tank of the cooler.
- The cooler is now set so the water refills automatically when the water tank is empty, or when the water reaches below a minimum level.
- When the water tank is full, the water inlet valve will automatically stop the water supply from overflowing.
- Please open the water valve for minimum flow as too much pressure could damage the inlet pressure control system.

WARNING: The maximum water inlet pressure is 0.5 MPa.

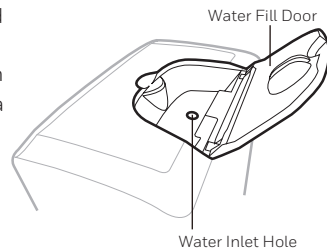
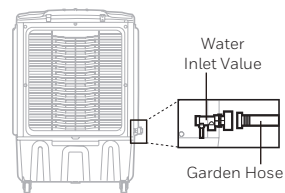

FILLING WITH WATER (CONTINUED)

Manual Water Tank Refill:

- Using a portable container or a garden hose, you can refill the water tank manually by pouring water into the water tank through the water inlet hole located at the top of the air cooler.
- Check the water level indicator to know when the water tank is full. Do not fill water above the "Max." water level mark to avoid water droplets collecting on the louvers.

WARNING: Always ensure the water in the water tank is above the minimum (Min.) water level mark for both Continuous & Manual Water Refill. Running the unit in Cool mode with inadequate water may cause pump failure.

NOTE: The water capacity refers to the total volume of water that can be contained within the air cooler water tank and water distribution system. The water capacity in the tank at the "Max." indicator level may be lower than the actual water capacity of the air cooler.

WARNING: Do not fill water tank with dirty water or salt water. This can damage the unit and Honeycomb media.

LOW WATER PUMP CUT-OFF*

In Cooling Mode, when water in the tank is below the minimum indicator level, the air cooler water pump will automatically turn off. This helps to protect the water pump from running without water in the tank. When the water pump is turned off, the air coolers stops evaporative cooling.

To reactivate the water pump and restart the unit in Cooling Mode, first switch OFF the unit and unplug from the power outlet. Fill the water tank with fresh water above the minimum level mark. Plug in and switch the unit ON again.

*Applicable for models with Low Water Pump Cut-off only.

CLEANING & DRAINING THE WATER TANK

If the cooler will not be used for a long period of time, please refer to the STORAGE & MAINTENANCE GUIDELINES located in the separate Safety & Maintenance Guide.

WARNING:

Before cleaning the unit, switch the unit OFF and disconnect from the electrical socket.

- Move the unit to a location where the water can be drained. Remove the cap from the Drain plug located at the bottom of the unit. Allow the tank to empty.
- Refill the water tank with clean water, up to the maximum level and drain it completely.
- Use a damp cloth to remove the dirt and dust from the surface of the unit. Never use corrosive elements or chemicals to clean this product.
- When the product is not in use, store the unit in a dry place away from direct sunlight.

CLEANING THE HONEYCOMB COOLING MEDIA

- The appliance is supplied with three Honeycomb Cooling Media pads.
- The Honeycomb Cooling Media are located inside the Rear and Side Grills. Follow Steps 1 to 5 for instructions on how to remove them from the unit for cleaning and maintenance.
- Do not run the unit in COOL mode with stale water in the tank. You must empty the water tank and refill with fresh water, especially if the tank has not been cleaned in a long time.
- The cleaning frequency for the Honeycomb media depends on local air and water conditions. In areas where the mineral content of water is high, mineral deposits may build up on the Honeycomb Cooling Media and restrict air flow. Draining the water tank and refilling with fresh water at least once a week will help reduce mineral deposits. If mineral deposits remain on the Honeycomb Cooling Media, the media should be removed and washed under fresh water. The media should be cleaned every two months or sooner, depending on your needs.
- For best results allow the Honeycomb Cooling Media to dry after each use by turning off the cool function 15 minutes before turning the unit off.

CLEANING THE HONEYCOMB COOLING MEDIA (CONTINUED)

Removing the Honeycomb Cooling Media:

1. Remove the screws from the Rear Grill of the Air Cooler.
2. Carefully pull out the Rear Grill from the Air Cooler.
3. The Honeycomb Cooling Pad is secured on the Rear Grill by two Horizontal Bars that are fixed in place by two screws on the Left and Right Sides of these Horizontal Bars. Remove these screws to release the Horizontal Bars.
4. Pull out the Honeycomb Cooling Pad by sliding it out from the Rear Grill. Replace with the new Honeycomb Cooling Pad by sliding into the grooves of the Rear Grill until it fits comfortably and securely in place on the grill. Replace the Horizontal Bars back onto the Rear Grill by replacing the Left and Right Side screws and tightening them in place. This secures the Honeycomb Cooling Pad in place on the Rear Grill.
5. Repeat steps 1 to 4 to remove the Honeycomb Cooling Pad on the Left and Right Side Grills.

WARNING: DO NOT operate the Air Cooler when any or all of the Rear or Side Grills are removed from the Air Cooler, or if there is a loose-fitting Rear or Side Grill. Doing so can cause serious injury or dangerous electrical shock.

Step 1:

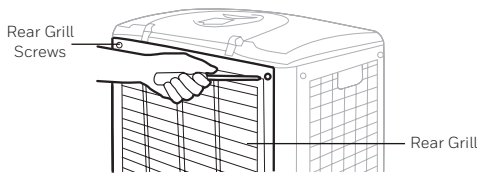

Step 2:

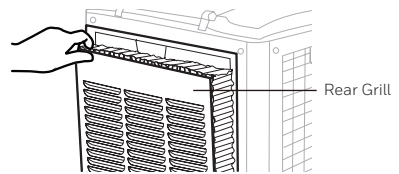

Step 3:

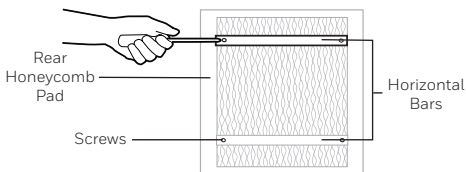

Step 4:

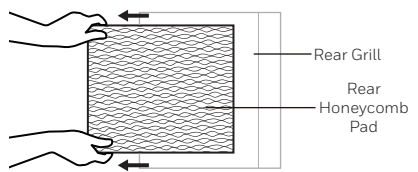

DESCRIPTION DES PIÈCES

POUR MODÈLE: CL610PM/ CO610PM

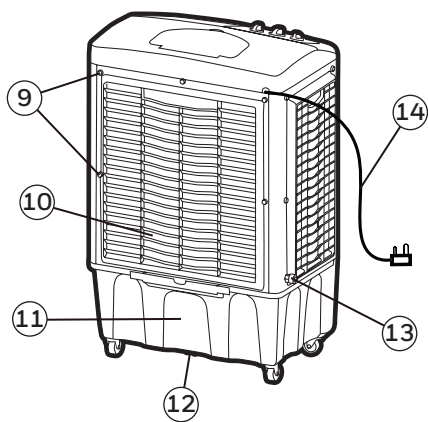
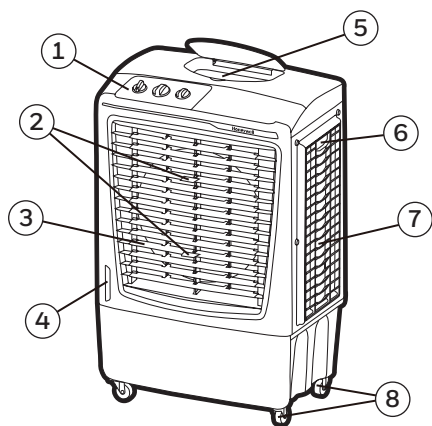

POUR MODÈLE: CL810PM/ CO810PM

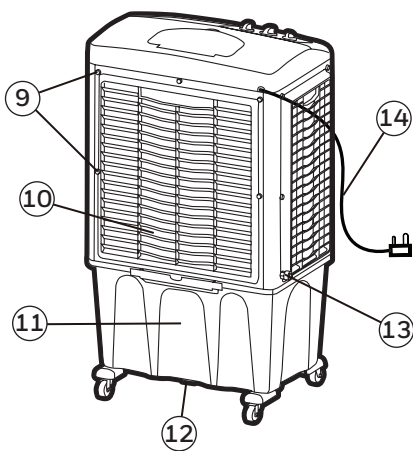
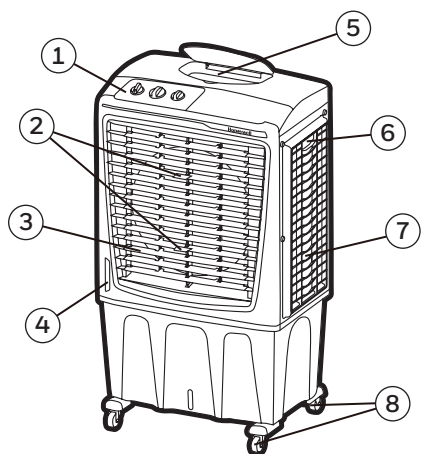

DESCRIPTION DES PIÈCES (SUITE)

- | | |
|--|--------------------------------|
| 1) Panneau de commande | 8) Roulettes |
| 2) Levier pour les grilles d'aération verticales | 9) Vis de la grille arrière |
| 3) Grille d'aération | 10) Grille arrière |
| 4) Indicateur de niveau d'eau | 11) Réservoir d'eau |
| 5) Porte pour le remplissage | 12) Bouchon de vidange |
| 6) Poignée | 13) Vanne de l'entrée d'eau |
| 7) Grille latérale | 14) Cordon électrique et prise |

AVERTISSEMENT -- LIRE ET CONSERVER LE GUIDE DE SÉCURITÉ ET D'ENTRETIEN ET LE MANUEL DE L'UTILISATEUR DU REFROIDISSEUR D'AIR AVANT D'UTILISER LE PRODUIT. NE PAS SUIVRE CES CONSIGNES POURRAIT ENDOMMAGER ET/OU PERTURBER SON FONCTIONNEMENT ET ANNULER LA GARANTIE. EN CAS D'INCOHERENCE OU DE CONFLIT ENTRE LA VERSION ANGLAISE ET TOUT AUTRE VERSION LINGUISTIQUE DU CONTENU DE CE MATERIEL, LA VERSION ANGLAISE PRÉVAUDRA.

UNIQUEMENT POUR LES MODÈLES D'EXTÉRIEUR CO610PM/CO810PM

IMPORTANT: Les modèles de refroidisseur d'air par évaporation de Honeywell sont conformes à la norme IPX4, et il n'est pas recommandé de les laisser à l'extérieur en cas de fortes pluies ou de neige.

- **AVERTISSEMENT:** Utiliser uniquement avec des prises protégées par des disjoncteurs de fuite de terre. Appuyez sur le bouton TEST, puis sur le bouton RESET une fois par mois pour assurer un bon fonctionnement.
- Pour éviter qu'ils provoquent une chute, les cordons d'alimentation doivent être disposés de manière sécuritaire.
- Les fils et les connexions doivent être protégés de l'eau. La prise électrique et les connexions du refroidisseur d'air doivent être sèches tout le temps. Lorsqu'il est utilisé à l'extérieur, branchez la fiche électrique dans une prise extérieur conforme à la norme IP44.
- Placer l'appareil sur une surface plane et solide.

PANNEAU DE COMMANDE

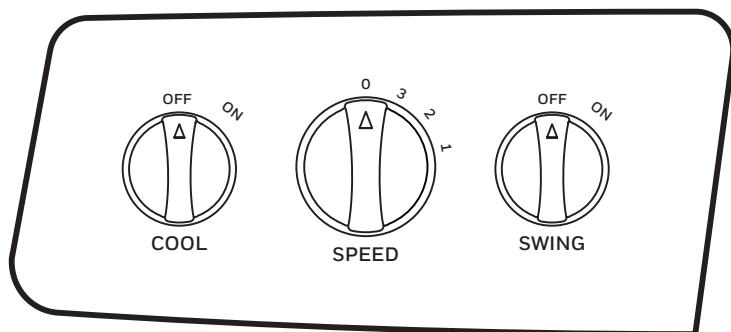

BOUTONS DE FONCTION

SPEED (VITESSE) / ON - OFF (MARCHE - ARRÊT)

Connecter à l'alimentation électrique et tourner le bouton de la SPEED. Le ventilateur démarrera. Changer la vitesse de 3 à 1 (1 pour Basse, 2 pour Moyen et 3 pour Haute vitesse de ventilateur). Pour OFF l'unité, tourner le bouton de la SPEED à 0.

COOL (Refroidissement)

De l'eau doit être ajoutée avant d'utiliser l'appareil en mode COOL. Tourner le bouton COOL en position ON pour activer le refroidissement par évaporation. La pompe à eau fonctionnera et vous sentirez l'air frais une fois que le système de refroidissement en nid d'abeilles sera entièrement trempé.

SWING (Oscillation)

Tourner le bouton SWING en position ON pour activer le mouvement des persiennes. Les grilles d'aération commenceront à osciller de gauche à droite automatiquement. — Débit d'air vertical – il est possible de régler manuellement les grilles d'aération verticales pour modifier le débit d'air vertical.

POSITION DU REFROIDISSEUR D'AIR

Veiller à placer le refroidisseur d'air comme il se doit avant de l'installer et de l'utiliser. Il convient de se reporter à la section POSITION DU REFROIDISSEUR D'AIR (IMPORTANT À LIRE) du Guide de sécurité et d'entretien.

REPLISSAGE

Pour utiliser l'appareil pendant de longues périodes sans en remplir le réservoir, l'utilisation du raccord d'alimentation continue est idéale. Cela contribue aussi à éviter une panne de la pompe pouvant survenir lorsque le réservoir du refroidisseur ne contient pas suffisamment d'eau.

ATTENTION: Débrancher l'appareil avant de vider ou de remplir le réservoir d'eau.

Raccord d'alimentation continue en eau:

Pour une alimentation en eau continue, un tuyau d'arrosage connecté à une alimentation en eau principale est nécessaire.

REMARQUE: Le tuyau d'arrosage n'est pas inclus. Veuillez utiliser un tuyau d'arrosage compatible avec le raccordement de l'appareil.

- Trouver le raccord mâle à un bout du tuyau d'arrosage. Insérer le raccord du tuyau d'arrosage dans la vanne d'entrée d'eau du refroidisseur. Visser et serrer la vanne de l'entrée d'eau sur la partie fileté du raccord du tuyau d'arrosage en s'assurant qu'il y est bien fixé afin d'éviter toute fuite. S'il y a une fuite, le tuyau et la vanne d'entrée d'eau ne sont peut-être pas raccordés correctement. Essayer de dévisser, de replacer et de visser à nouveau la vanne d'entrée d'eau.
- Lorsque le raccord ne fuit plus, OUVRIRE l'alimentation en eau et l'eau s'écoulera dans le réservoir d'eau du refroidisseur.
- Le refroidisseur est maintenant prêt, donc l'eau est renouvelée automatiquement.
- Lorsque le réservoir d'eau est plein, la vanne d'entrée d'eau empêche automatiquement le débordement du réservoir d'eau.
- Il convient de régler la vanne d'eau à un débit minimal, puisque trop de pression pourrait endommager le système de commande de la pression d'entrée.

AVERTISSEMENT: La pression maximale d'entrée d'eau est de 0.5MPa.

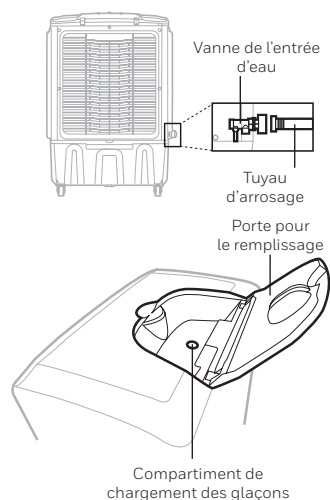

REPLISSAGE (SUITE)

Remplissage manuel du réservoir d'eau:

- En utilisant un contenant portatif ou un tuyau d'arrosage, il est possible de remplir le réservoir d'eau manuellement en l'alimentant à partir d'un orifice qui se trouve sur le haut du refroidisseur d'air.
- Vérifier l'indicateur de niveau d'eau pour savoir quand le réservoir d'eau est plein. Ne pas dépasser la marque de niveau pour éviter les gouttelettes d'eau sur les grilles d'aération.

AVERTISSEMENT: Il convient de veiller à ce que le niveau d'eau dans le réservoir se situe toujours au-dessus de l'indicateur du niveau minimal (Min.), et cela, qu'il soit alimenté en continu ou manuellement. Faire fonctionner l'appareil en mode Refroidissement sans la quantité d'eau requise risque de provoquer une panne de la pompe.

REMARQUE: La capacité d'eau correspond au volume total d'eau qui peut être contenu dans le réservoir et le système de distribution d'eau du refroidisseur d'air. La capacité d'eau dans le réservoir au niveau de l'indicateur « Max. » peut-être inférieure à la capacité d'eau réelle du refroidisseur d'air.

AVERTISSEMENT: Ne pas remplir le réservoir d'eau avec de l'eau sale ou de l'eau salée, cela peut endommager le matériel et le Système de refroidissement en nid d'abeilles.

POMPE D'EAU A FLOTTEUR D'ARRÊT*

En mode Rafraîchissement, lorsque le niveau d'eau dans le réservoir descend en-dessous du niveau minimum, la pompe à eau du rafraîchisseur d'air se coupera automatiquement. Ceci permet de protéger la pompe à eau contre tout fonctionnement sans eau dans le réservoir. Lorsque la pompe à eau est éteinte, le rafraîchisseur d'air arrête le rafraîchissement par évaporation.

Pour réactiver la pompe à eau et redémarrer l'appareil en mode Rafraîchissement, Éteindre en premier lieu l'appareil et le débrancher de la prise électrique. Remplir le réservoir d'eau en dépassant la marque de niveau minimal. Brancher et mettre en marche de nouveau.

*Applicable uniquement aux modèles avec coupure de la pompe en cas de faible niveau d'eau.

NETTOYER ET VIDANGER LE RÉSERVOIR D'EAU

Si le refroidisseur n'est pas utilisé pendant une longue période, il convient de se reporter aux DIRECTIVES D'ENTREPOSAGE ET D'ENTRETIEN du Guide de sécurité et d'entretien.

AVERTISSEMENT:

Avant de nettoyer l'appareil, il convient de l'éteindre, puis de le débrancher de la prise électrique.

- Déplacer l'appareil jusqu'à un endroit où l'eau peut être vidangée. Enlever le bouchon de vidange situé dans la partie inférieure de l'appareil. Laisser le réservoir se vider.
- Remplir le réservoir d'eau avec de l'eau propre, jusqu'au niveau maximal, puis le vider complètement.
- Utiliser un chiffon humide pour retirer la saleté et la poussière de la surface de l'appareil. Ne jamais utiliser de produits corrosifs ou chimiques pour nettoyer cet appareil.
- Lorsque le produit n'est pas utilisé, le ranger dans un endroit sec hors de la lumière directe du soleil.

NETTOYAGE DU SYSTÈME DE REFROIDISSEMENT EN NID D'ABEILLES

- L'appareil est fourni avec trois plaques de nid d'abeilles.
- Elles se trouvent derrière les grilles arrière et latérales. Voir les étapes 1 à 5 pour savoir comment les retirer de l'appareil aux fins du nettoyage et de l'entretien.
- Ne pas faire fonctionner l'unité en mode REFROIDISSEMENT quand de l'eau stagnante se trouve dans le réservoir. Vous devez vider l'eau et la remplacer par de l'eau propre, surtout si le réservoir n'a pas été nettoyé depuis longtemps.
- La fréquence de nettoyage du système en nid d'abeilles dépend de l'état de l'eau et de l'air. Dans les régions où l'eau est riche en minéraux, des dépôts peuvent s'accumuler sur le système de refroidissement en nid d'abeilles et nuire à la circulation d'air. Vider le réservoir d'eau et le remplir d'eau propre au moins une fois par semaine contribueront à réduire les dépôts de minéraux. Si les dépôts de minéraux subsistent sur le système de refroidissement en nid d'abeilles, le système devra être retiré et lavé avec de l'eau propre. Le système devra être nettoyé tous les deux mois ou plus souvent, selon le besoin.
- Pour obtenir les meilleurs résultats, laisser sécher le système de refroidissement en nid d'abeilles après chaque utilisation en éteignant la fonction REFROIDISSEMENT pendant 15 minutes avant d'éteindre l'appareil.

NETTOYAGE DU SYSTÈME DE REFROIDISSEMENT EN NID D'ABEILLES (SUITE)

Pour retirer la plaque de refroidissement en nid d'abeilles:

1. Retirer les vis de la Grille arrière du refroidisseur d'air.
2. Retirer soigneusement la grille arrière du refroidisseur.
3. La plaque de refroidissement en nid d'abeilles est fixée sur la grille du panneau arrière par deux barres horizontales qui sont fixées sur place par deux vis qui se trouvent de leurs côtés droit et gauche.
4. Retirer la plaque de refroidissement en nid d'abeilles en la glissant hors la Grille arrière. Remplacer avec la plaque de refroidissement en nid d'abeilles en la couissant dans les rainures de la grille du panneau arrière jusqu'à ce qu'elle soit mise en place correctement et solidement. Replacer les barres horizontales sur la Grille arrière en réinstallant les vis à droite et à gauche et en les serrant en place. Cela fixe la plaque de refroidissement en nid d'abeilles sur la Grille arrière.
5. Répéter les étapes 1 à 4 pour retirer la plaque de refroidissement en nid d'abeilles sur les grilles droite et gauche de Grille arrière.

AVERTISSEMENT: NE PAS UTILISER le refroidisseur d'air lorsque la grille arrière est retirée du refroidisseur d'air ou si la grille arrière ne tient pas en place correctement. Cela peut causer de sérieuses blessures ou de dangereuses décharges électriques.

Étape 1:

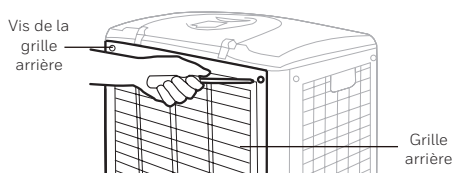

Étape 2:

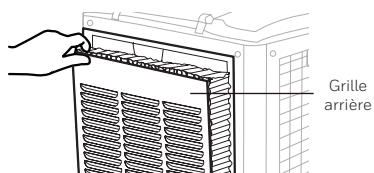

Étape 3:

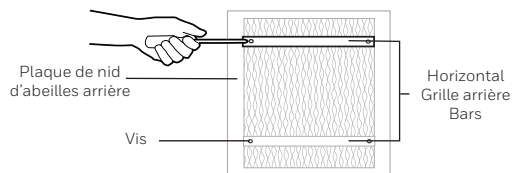

Étape 4:

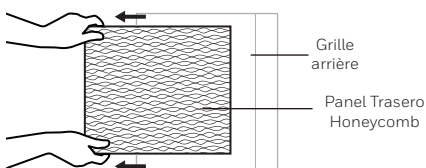

DESCRIPCIÓN DE PARTES

PARA EL MODELO: CL610PM/ CO610PM

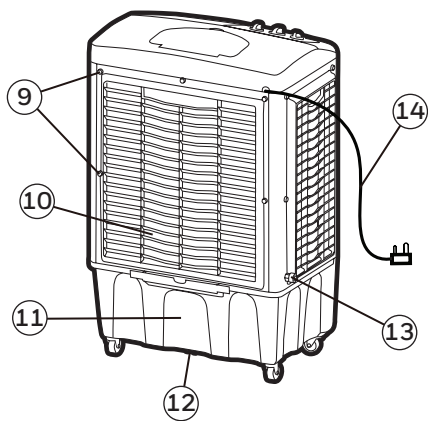
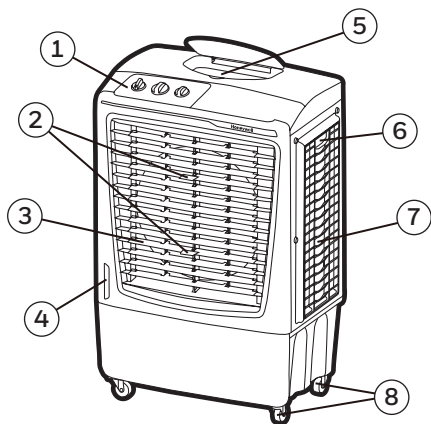

PARA EL MODELO: CL810PM/ CO810PM

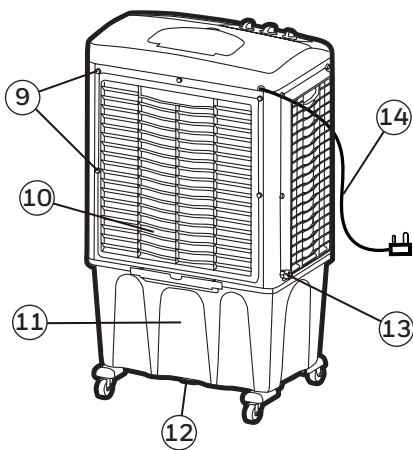
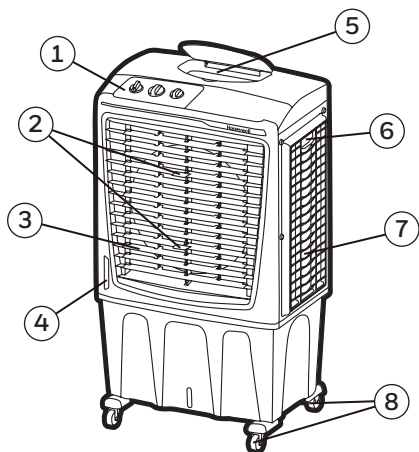

DESCRIPCIÓN DE PARTES (CONTINUACIÓN)

- | | |
|--|-------------------------------------|
| 1) Panel de Control | 8) Ruedas |
| 2) Palanca para Persianas Horizontales | 9) Tornillos Parrilla Trasera |
| 3) Deflectores | 10) Rejilla Trasera |
| 4) Indicador de Nivel de Agua | 11) Tanque de Agua |
| 5) Puerta de Llenado de Agua | 12) Tapón de Agua |
| 6) Manija | 13) Válvula de Entrada de Agua |
| 7) Parrilla Lado | 14) Cable de Alimentación y Enchufe |

ADVERTENCIA -- LEA Y GUARDE LA GUIA DE MANTENIMIENTO Y EL MANUAL DE INSTRUCCIONES ANTES DE USAR ESTE PRODUCTO. EL INCUMPLIMIENTO DE ESTAS INSTRUCCIONES PUEDE DAÑAR Y / O PERJUDICAR SU FUNCIONAMIENTO E INVALIDAR LA GARANTÍA. EN CASO DE EXISTIR ALGUNA DISCREPANCIA O CONFLICTO, EN EL CONTENIDO DE ESTE MATERIAL, ENTRE LA VERSIÓN EN INGLÉS Y LA VERSIÓN EN CUALQUIER OTRO IDIOMA PREVALECE LA VERSIÓN EN INGLÉS.

ÚNICAMENTE PARA MODELOS DE EXTERIORES: CO610PM/CO810PM

IMPORTANTE: Los modelos de Enfriadores de Aire Honeywell para exteriores son diseñados conforme a los estándares de productos IPX4, y se recomienda no colocarlos en el exterior durante una fuerte lluvia o cuando nieva.

- **ADVERTENCIA:** Utilice únicamente en toma corrientes y enchufes GFCI protegidos (sólo para EE.UU.). Presione el botón TEST y luego el botón RESET una vez al mes para asegurar una operación apropiada.
- Asegurar los cables de alimentación para evitar la desconexión.
- Proteger el cableado y las conexiones del agua. El enchufe y las conexiones del Enfriador de Aire deben estar secas todo el tiempo. Cuando se usa al aire libre, inserte el enchufe eléctrico del aire más fresco a una toma eléctrica exterior compatible IP44.
- Coloque la unidad en una superficie plana y sólida.

PANEL DE CONTROL

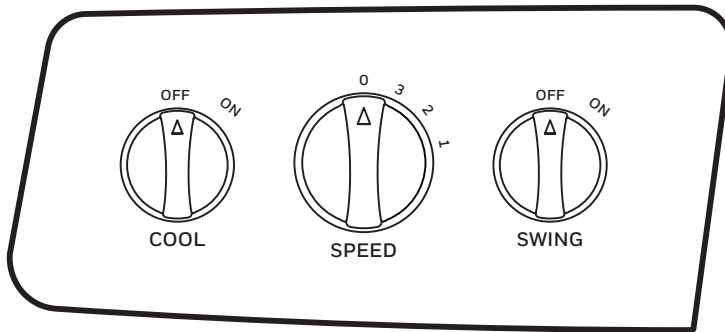

BOTONES DE FUNCIONES

SPEED (VELOCIDAD) / ON - OFF (ENCENDIDO - APAGADO)

Conecte a la fuente de alimentación y gire el mando SPEED (velocidad). El ventilador comenzará a funcionar. Cambie la velocidad de 3 a 1 (1 para Velocidad del ventilador Baja, 2 para Media y 3 para Alta). Para apagar la unidad, gire la perilla de velocidad a 0.

COOL (FRÍO)

Gire el mando COOL a la posición ON para activar la refrigeración por evaporación. La bomba de agua funcionará y usted sentirá el aire más fresco después de que el filtro de enfriamiento Honeycomb esté completamente mojado.

SWING (OSCILACIÓN)

Gire el mando SWING a la posición ON para activar el movimiento de las persianas. Las rejillas comenzarán a moverse de izquierda a derecha de forma automática. Flujo de aire vertical - Puede ajustar manualmente la palanca ubicada en la parte frontal de la unidad para cambiar el flujo de aire vertical.

UBICACIÓN DEL ENFRIADOR

Asegúrese de colocar el refrigerador de aire correctamente antes de configurar y empezar a usar el producto. Por favor, consulte la sección de la Guía de seguridad y de mantenimiento separada.

LLENADO CON AGUA

Es Ideal usar la conexión de suministro agua continuo para operar la unidad por largos periodos de tiempo sin volver a llenar de agua. Esto también ayuda a prevenir el fallo de la bomba en caso de que el enfriador de aire esté funcionando con agua insuficiente en el tanque.

PRECAUCIÓN: Desenchufe la unidad de la toma de corriente eléctrica antes de vaciar o llenar el depósito de agua.

Conexión del Suministro de Agua Continuo:

Para obtener un suministro continuo de agua, necesitará que una manguera esté conectada a un suministro de agua de la red.

Nota: La manguera de jardín no está incluida. Por favor utilice una manguera de jardín que sea compatible con la conexión de la unidad.

- Ubique el conector macho en un extremo de la manguera. Inserte el conector de la manguera a la válvula de entrada de agua del enfriador. Atornille y ajuste la válvula de entrada de agua en la parte roscada del conector de la manguera, asegurándose de que el conector de la manguera esté fijo para asegurar que no haya pérdidas. Si hay una pérdida, es posible que la manguera y la válvula de entrada de agua no estén conectados correctamente. Trate de desconectar, sustituir y ajustar la válvula de entrada de agua nuevamente.
- Cuando se asegure la conexión, encienda el suministro de agua y el agua fluirá hacia el tanque de agua del enfriador.
- Ahora, el enfriador está configurado para que el agua se recargue de forma automática.
- Cuando el tanque está lleno de agua, la válvula de entrada de agua detendrá automáticamente el suministro de agua para evitar que el tanque desborde.

ADVERTENCIA: La presión máxima de entrada de agua es de 0,5 MPa.

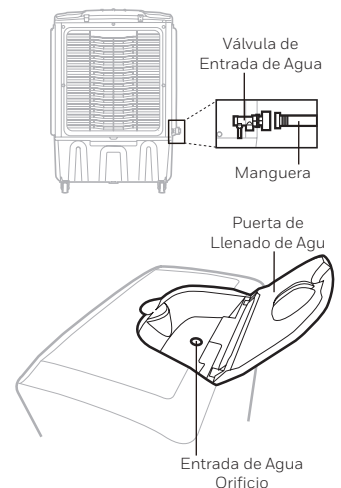

LLENADO CON AGUA (CONTINUACIÓN)

Recarga Manual del Tanque de Agua:

- Para recargar el tanque de agua manualmente, utilice un recipiente portátil o una manguera y vierta el agua desde el orificio para cargar agua ubicado en la parte superior del enfriador de aire.
- Compruebe el indicador de nivel de agua para saber cuando el tanque de agua esté lleno. No colocar agua por encima de la marca de "Max" del indicador de nivel de agua.

ADVERTENCIA: Asegúrese siempre que el agua en el depósito de agua esté por encima del mínimo (Min.), tanto para recarga de agua manual o continua. La ejecución de la unidad en modo de FRIO con la cantidad de agua inadecuada o insuficiente puede causar fallos en la bomba.

ADVERTENCIA: La capacidad de agua se refiere al volumen total de agua que puede ser contenida dentro del depósito de agua del enfriador de aire y el sistema de distribución de agua. La capacidad del depósito de agua en "Max" indicando el nivel puede estar bajo conforme la actual capacidad de agua del enfriador de aire.

NOTA: No llenar con agua sucia o salada. Esto puede dañar la unidad y el panel Honeycomb.

CORTE DE BOMBA DE AGUA POR NIVEL DE AGUA BAJO*

En modo Frío, cuando el agua en el tanque está por debajo del nivel mínimo, la bomba de agua se apagará automáticamente. Esto ayuda a proteger la bomba de agua evitando que funcione sin agua en el tanque. Cuando la bomba de agua está apagada, la unidad deja de funcionar en modo enfriamiento evaporativo.

Para reactivar la bomba de agua y reiniciar la unidad en modo enfriamiento evaporativo, apague la unidad y desenchufe desde la toma de corriente. Llene el depósito de agua con agua fresca por encima de la marca de nivel mínimo. Enchufe y encienda la unidad de nuevo.

*Aplica únicamente para los modelos con función corte de bomba de agua por nivel de agua bajo.

LIMPIEZA Y VACIADO DEL TANQUE DE AGUA

Si el Enfriador no se usara por un largo período de tiempo, por favor, consulte las instrucciones de almacenamiento y mantenimiento situadas en la Guía de seguridad y de mantenimiento separada.

ADVERTENCIA:

Antes de limpiar la unidad, apague la unidad y desconecte de la toma de corriente.

- Mueva la unidad a un lugar donde el agua pueda ser drenada. Retire el tapón de drenaje situado en la parte inferior de la unidad. Permita que el tanque se vacíe.
- Vuelva a llenar el tanque de agua con agua limpia hasta el nivel máximo y drene completamente.
- Use un paño húmedo para eliminar la suciedad y el polvo de la superficie de la unidad. Nunca utilice elementos corrosivos o productos químicos para limpiar este producto.
- Cuando el producto no está en uso, almacene la unidad en un lugar seco fuera de la luz solar directa.

LIMPIEZA DEL FILTRO DE ENFRIAMIENTO HONEYCOMB

- El aparato se suministra con tres almohadillas de filtro de enfriamiento Honeycomb.
- Los Medios de filtro de enfriamiento Honeycomb se encuentran dentro de las parrillas traseras y laterales. Siga las instrucciones mencionadas en los Pasos 1 al 5 para removerlos de la unidad para limpieza y mantenimiento.
- No haga funcionar la unidad en modo FRIO con agua estancada en el tanque. Debe vaciar el depósito de agua y volver a llenarlo con agua, sobre todo si el tanque no se ha limpiado en mucho tiempo.
- La frecuencia de limpieza de los filtros de enfriamiento Honeycomb depende de las condiciones del aire y del agua local. En las zonas donde el contenido mineral del agua es alto, depósitos minerales pueden acumularse en los filtros de enfriamiento Honeycomb y restringir el flujo de aire. El vaciado del depósito de agua y el rellenado de agua fresca por lo menos una vez por semana le ayudará a reducir los depósitos de minerales. Si los depósitos minerales permanecen en el filtro de enfriamiento Honeycomb, los filtros de enfriamiento deben ser retirados y lavados con agua fresca. Los medios de enfriamiento deben limpiarse cada dos meses, o antes, dependiendo de sus necesidades.
- Para obtener los mejores resultados y cuidar el filtro de enfriamiento Honeycomb deje secar después de cada uso desactivando la función de frío 15 minutos antes de apagar la unidad.

LIMPIEZA DEL FILTRO DE ENFRIAMIENTO HONEYCOMB (CONTINUACIÓN)

Retirar el filtro de enfriamiento Honeycomb:

1. Quite los tornillos de la Parrilla del Panel Trasero del Enfriador de Aire.
2. Saque cuidadosamente la Parrilla del Panel Trasero del Enfriador de Aire.
3. El panel de enfriamiento Honeycomb está asegurado en la parrilla del panel trasero por dos barras horizontales, las cuales están fijadas con dos tornillos a cada lado de las mismas. Retire estos tornillos para soltar las barras horizontales.
4. Saque el panel de enfriamiento Honeycomb deslizándolo hacia fuera de la parrilla del panel trasero. Coloque el nuevo Panel de Enfriamiento Honeycomb deslizándolo en las ranuras de la Parrilla del Panel Trasero hasta que esté bien ubicado y de forma segura en la parrilla. Vuelva a colocar las barras horizontales en la Parrilla del Panel Trasero, reemplazando los tornillos de ambos lados y fijándolos en su lugar. Esto asegura el Panel de Enfriamiento Honeycomb en su lugar en la Parrilla del Panel Trasero.
5. Repita los pasos 1 a 4 para retirar el Panel de Enfriamiento Honeycomb de las Parrillas de Paneles Laterales de ambos lados.

ADVERTENCIA: NO ponga en funcionamiento el Enfriador de Aire cuando se retiren una o todas las parrillas traseras o laterales del enfriador de aire, o si alguna de ellas no está bien sujeta. Si lo hace, puede causar lesiones graves o una descarga eléctrica peligrosa.

Paso 1:

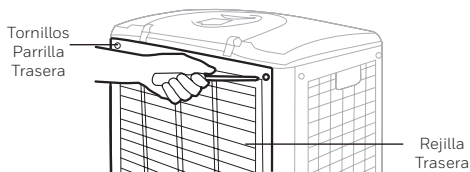

Paso 2:

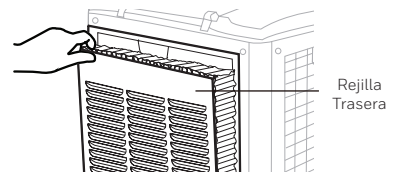

Paso 3:

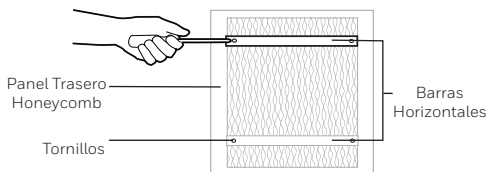

Paso 4:

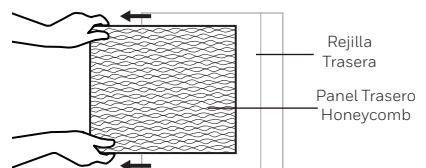

ES

Hecho en India
© 2019 JMATEK Limited. Todos los derechos reservados.
La marca Honeywell es usada bajo licencia de Honeywell International Inc. Honeywell International Inc. no representa ni garantiza este producto.
Este producto es fabricado por Airtek Int'l Corp. Ltd. (subsidiaria de JMATEK Limited).

FR

Fabriqué en Inde
© 2019 JMATEK Limited. Tous droits réservés.
La marque déposée Honeywell est utilisée en vertu d'une licence de Honeywell International Inc.
Honeywell International Inc. ne fait aucune déclaration et ne donne aucune garantie à l'égard de ce produit.
Ce produit est fabriqué par Airtek Int'l Corp. Ltée (une filiale de JMATEK Limited).

EN

Made in India
© 2019 JMATEK Limited. All rights reserved.
The Honeywell Trademark is used under license from Honeywell International Inc.
Honeywell International Inc. makes no representations or warranties with respect to this product.
This product is manufactured by Airtek Int'l Corp. Ltd. (subsidiary of JMATEK Ltd.).

JMATEK North America LLC
Mahwah, New Jersey 07495 USA
Email: usinfo@jmatek.com
Web: www.jmatek.com

Honeywell